

**metrowall**<sup>®</sup>  
architectural products for harmonic spaces



**Soluciones acústicas y decorativas  
para crear espacios de armonía,  
confort y salud.**

Colección



**Casa Besign - Puebla, México**

**Metrowall DECOR \*BOLD**

Edición de catálogo - Marzo 2022

## Espacios sin ruido

Desarrollamos desde hace más de 10 años soluciones basadas en madera para todo tipo de proyectos interiores, combinando altas prestaciones técnicas de absorción acústica y decorativas. Te animamos a crear espacios de calidad y confort con las mejores garantías.

## Productos

Ofrecemos una amplia gama de revestimientos interiores para paredes y techos, con las siguientes características destacables:



absorción  
acústica



materiales  
resistentes



alta calidad  
decorativa



personalización  
de productos

## Soluciones para profesionales

Trabajo personalizado dirigido a profesionales. Acompañamos a nuestros clientes según sus necesidades, en las diferentes fases del proyecto.

- Asesoramiento en el diseño de proyectos

- Fabricación y suministro del material

- Asesoramiento sobre complementos de  
instalación

- Asesoramiento sobre las mejores condiciones  
de montaje

*“Feels wood, Sounds good”*



Pavillon Tourisme - Vienne, France

Metrowall LINES'5

# índice

modelos · <b>aplicación paredes</b> · .....	4
LINES	
DOTS	
DECOR	
DECOR Wood Premium	
modelos · <b>aplicación techos</b> · .....	20
LINES	
DOTS	
diseños y texturas · <b>melaminas</b> · .....	26
diseños y texturas · <b>wood premium</b> · .....	38
contáctanos .....	43



**Restaurant Vinoteca  
Sant Boi de Llobregat, Spain**

**Metrowall LINES'10**

**modelos · aplicación paredes ·**

# Modelos LINES

· aplicación paredes ·



Los modelos LINES están disponibles en 2 versiones:

**Versión ACÚSTICA** Paneles ranurados absorbentes acústicos que ayudan a la reducción del ruido ambiente y la reverberación.

**Versión DECORATIVA** Paneles decorativos ranurados.

**LINES '5**      **LINES '10**      **LINES '12**      **LINES '15**

· Modelos disponibles en versión **LINES\*BOLD** ·

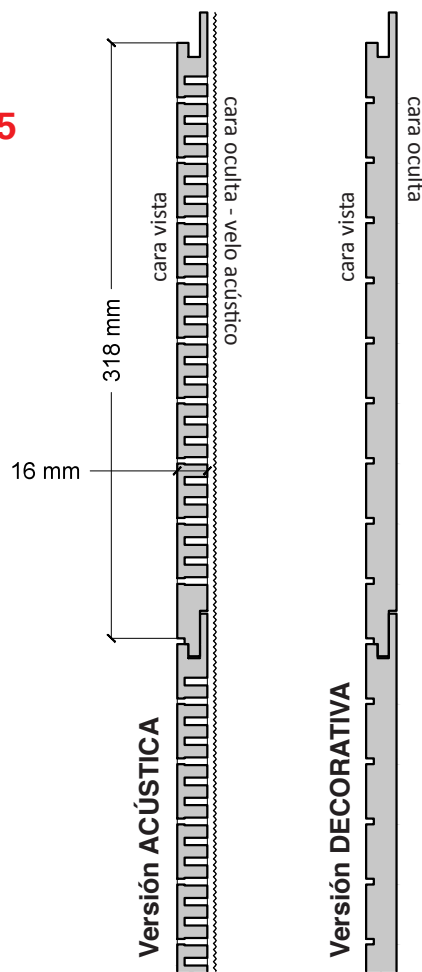
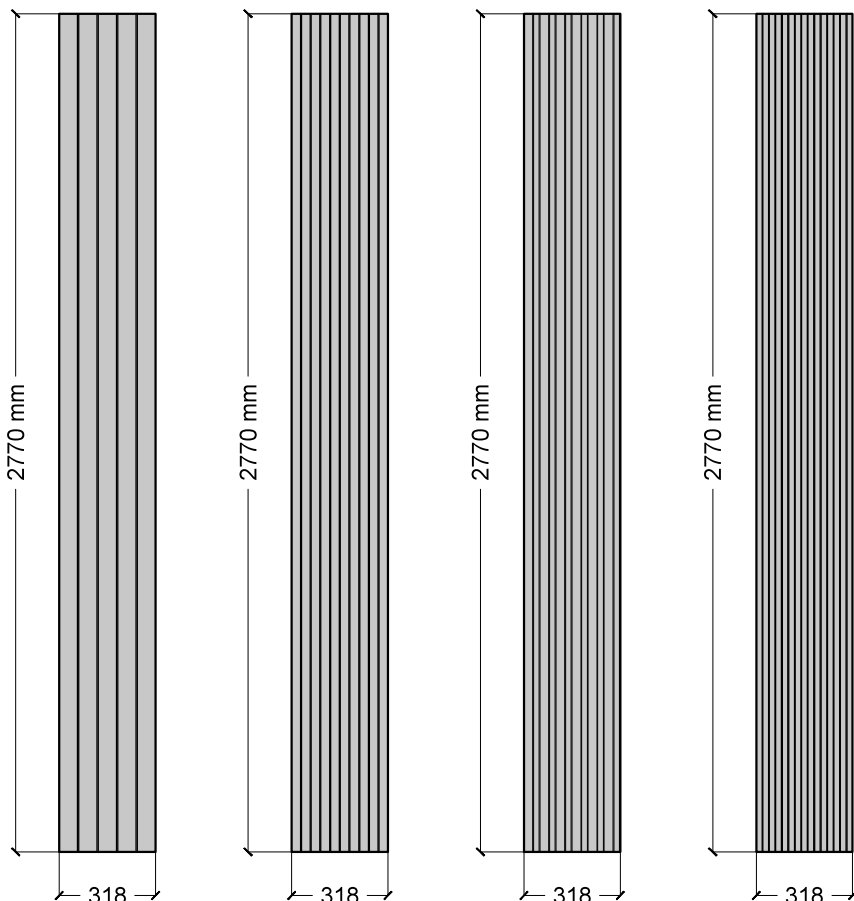

Sección transversal

## Fijación invisible

Encaje de las piezas machihembrado, sencillo, rápido e imperceptible.

## Coefficiente de absorción

$\alpha$  entre 0,65 y 0,70 (según modelo específico)

## Material

Material: Tableros de melamina con base MDF negro en masa

Espesor: 16mm

Disponibles tableros estándar o ignífugos (M1 · B-s2,d0)

Velo acústico incorporado a los paneles Versión ACÚSTICA

## Diseños y texturas

Ver pág. 26 diseños y texturas · melaminas ·

## Modelos LINES \*BOLD

Paneles con juntas perimetrales remarcadas, se percibe cada pieza individualmente en la instalación.

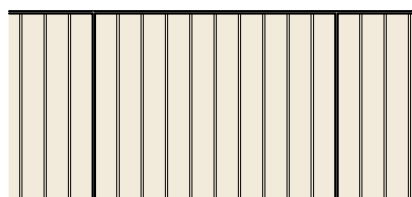





## Propuesta de distintas instalaciones en pared

Existen numerosas posibilidades de instalación y combinación de los modelos LINES. Puedes diseñar espacios personalizados según la disposición geométrica de las lamas, integrando además soluciones de iluminación en tu composición.

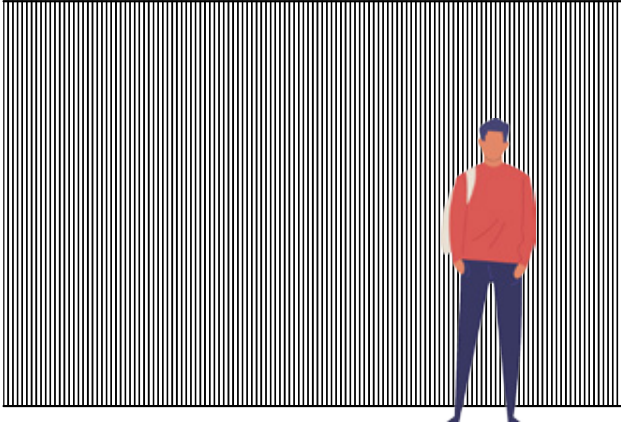

### Instalación vertical

Continuidad total sin ninguna junta visible a lo largo de la instalación. Altura máx. 2.770mm.

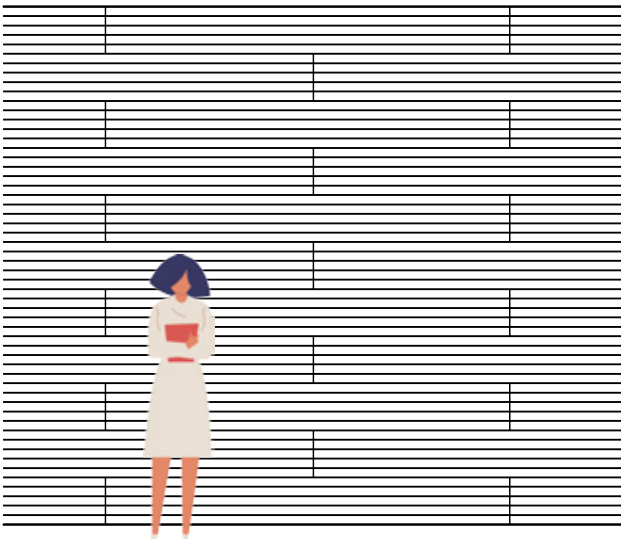

### Instalación horizontal a tresbolillo

Juntas alineadas cada dos filas.  
Altura ilimitada.

### Instalación horizontal paneles alineados

Combinación LINES'5 - LINES'10.  
Altura ilimitada.



### Instalación mix vertical - horizontal

Combinación LINES'10 BOLD - LINES'15.

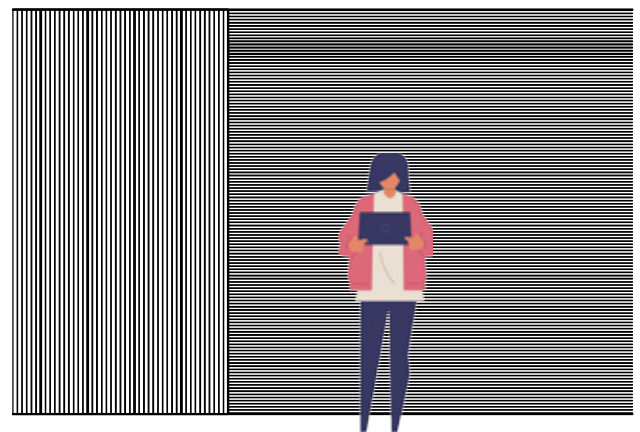

**Todos los paneles Metrowall para instalación en paredes tienen un mismo sistema de encaje y pueden combinarse entre ellos.**



**Clínica Mayo - Barcelona, Spain**

**Metrowall LINES'10 pared y techo**

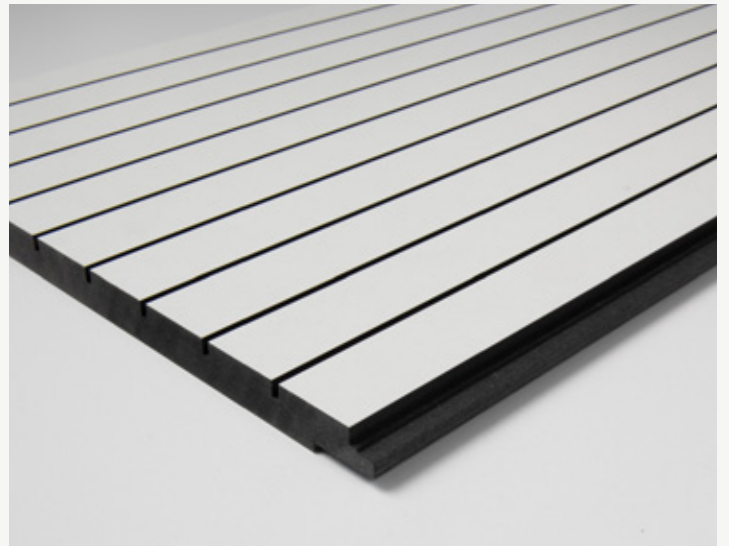

**Amphithéâtre El Bilia Léon l'Africain  
Casablanca, Maroc**

**Metrowall LINES'10**

# Modelos DOTS

· aplicación paredes ·



Los modelos DOTS son **paneles ACÚSTICOS y DECORATIVOS** a la vez.

Paneles perforados absorbentes acústicos que ayudan a la reducción del ruido ambiente y la reverberación y al mismo tiempo ofrecen un acabado decorativo a las paredes.

## DOTS SIMPLE

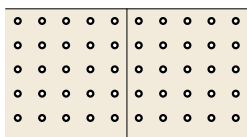
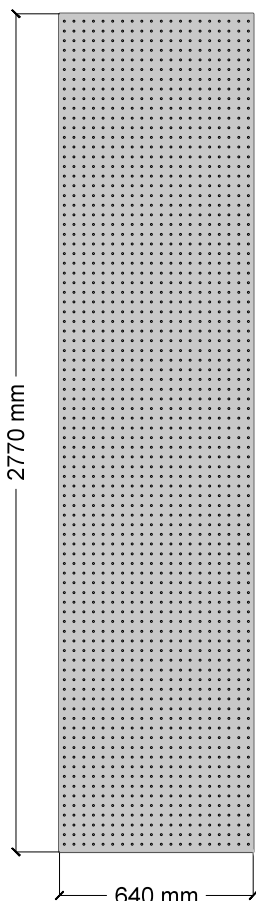

### DOTS SIMPLE

Juntas invisibles

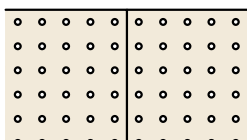

### DOTS SIMPLE \*BOLD

Paneles con juntas perimetrales remarcadas, se percibe cada pieza individualmente en la instalación.

## DOTS ALTERNO

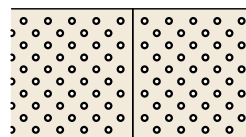
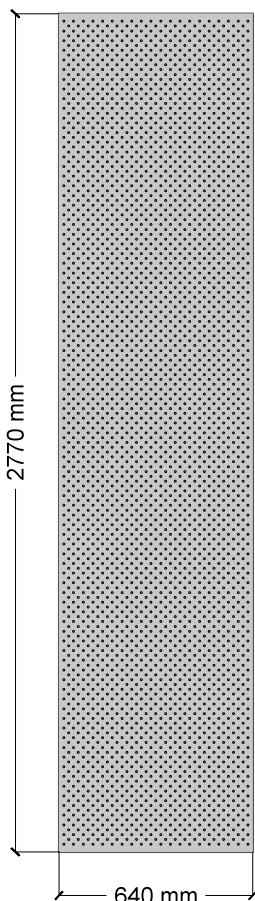

### DOTS ALTERNO

Juntas invisibles

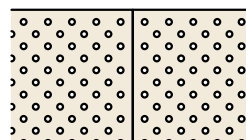

### DOTS SIMPLE \*BOLD

Paneles con juntas perimetrales remarcadas, se percibe cada pieza individualmente en la instalación.

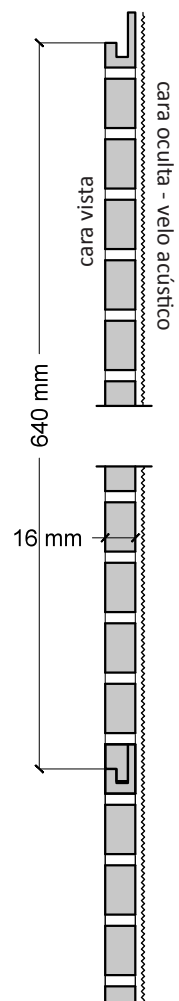

Sección transversal

## Coefficiente de absorción

$\alpha$  entre 0,60 y 0,65 (según modelo específico)

## Material

Material: Tableros de melamina con base MDF marrón o MDF negro en masa

Espesor: 16mm

Disponibles tableros estándar o ignífugos (M1 · B-s2,d0)

Velo acústico incorporado a los paneles

## Diseños y texturas

Ver pág. 26 diseños y texturas · melaminas ·

## Fijación invisible

Encaje de las piezas machihembrado, sencillo, rápido e imperceptible.

## Continuidad perforaciones DOTS SIMPLE

Gracias a la disposición de las perforaciones, los modelos DOTS SIMPLE permiten revestir paredes agujereadas de forma uniforme, sin percibir el cambio de un panel a otro.



## Propuesta de distintas instalaciones en pared

Existen numerosas posibilidades de instalación y combinación de los modelos de paneles DOTS. Puedes diseñar espacios personalizados según la disposición geométrica de las lamas, integrando además soluciones de iluminación en tu composición.

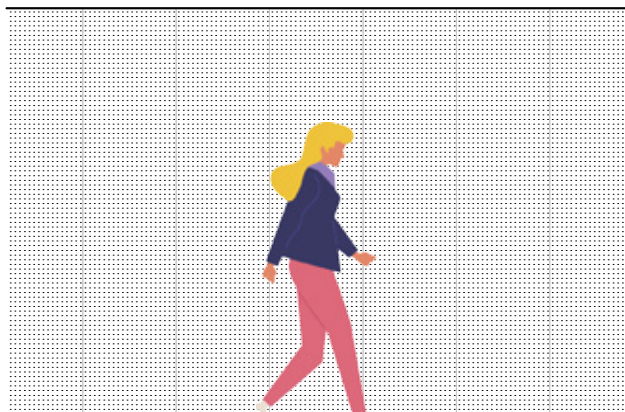

### Instalación vertical

Continuidad total sin ninguna junta visible a lo largo de la instalación. Altura máx. 2.770mm.

### Instalación vertical BOLD

Juntas vistas intencionadamente  
Altura máx. 2.770mm.

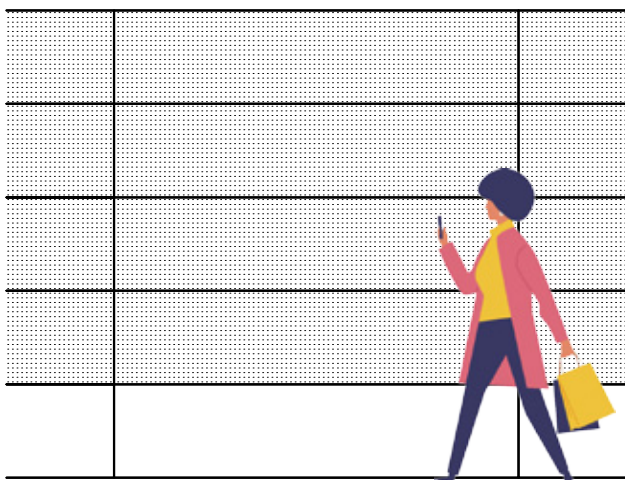

### Instalación horizontal paneles alineados

Juntas alineadas horizontal y verticalmente.  
Altura ilimitada.

### Instalación mix vertical

Combinación Dots Simple - Dots Alterno.  
Altura máx. 2.770mm.

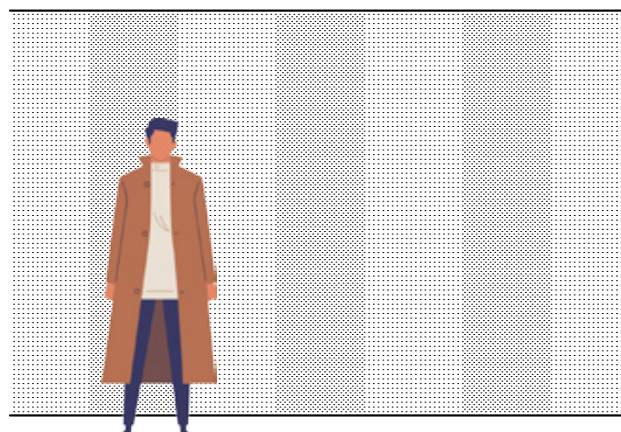

**Todos los paneles Metrowall para instalación en paredes tienen un mismo sistema de encaje y pueden combinarse entre ellos.**

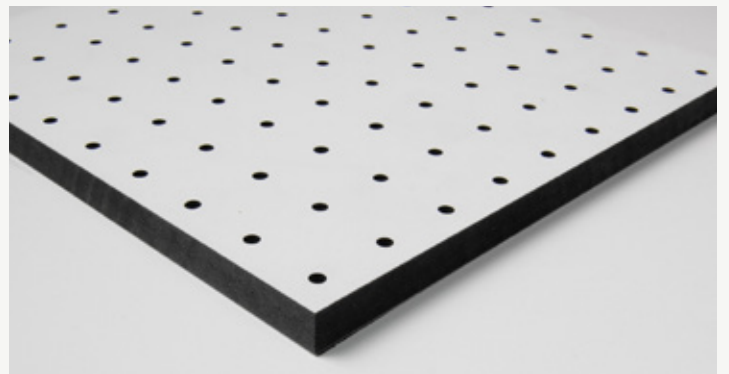

École de musique - Perpignan, France

Metrowall DOTS SIMPLE

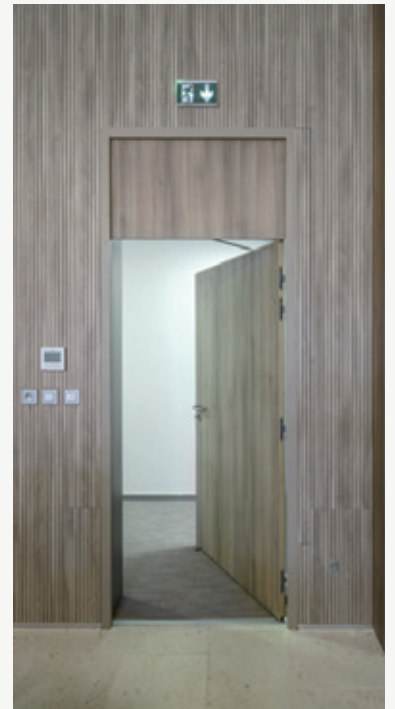
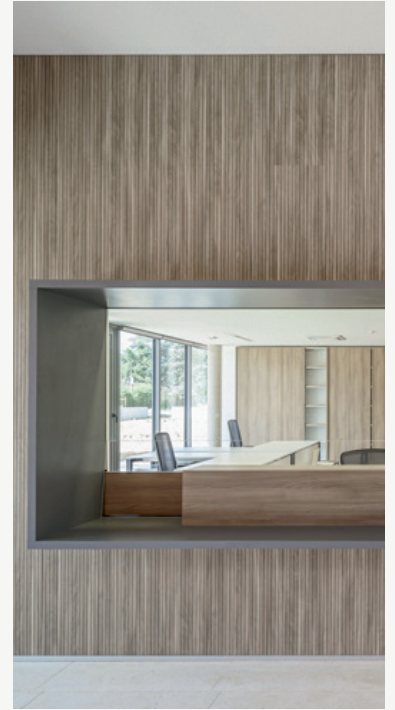

**Tribunal de Grande Instance  
Brignoles, France**

**Metrowall LINES'10**

# Modelos DECOR

· aplicación paredes ·

Los modelos DECOR son **paneles DECORATIVOS**.

Los paneles DECOR ofrecen un acabado decorativo, agradable y cálido a los espacios, a la vez que protección a las paredes. Son paneles encajables entre ellos y combinan una alta resistencia superficial, una fácil limpieza y larga durabilidad.

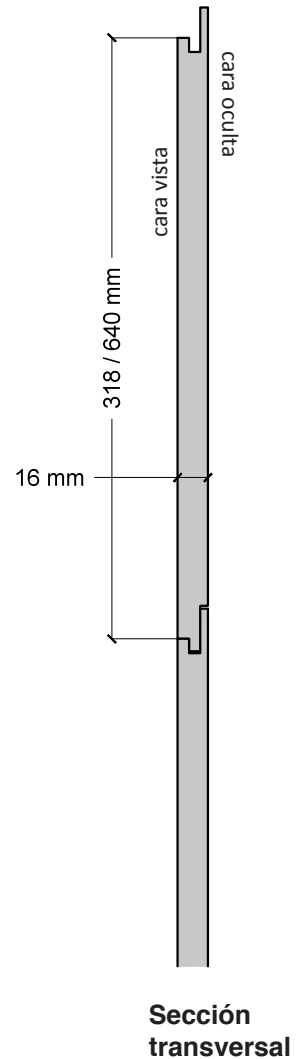
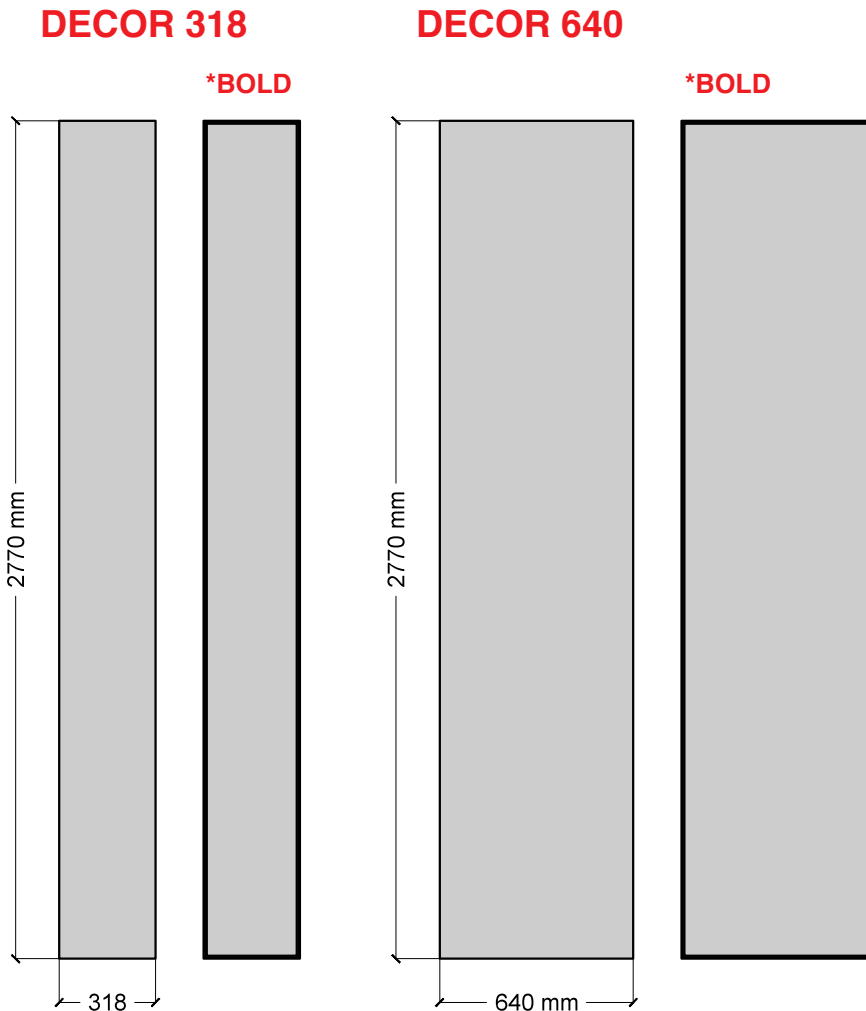

## Modelos DECOR \*BOLD

Paneles con juntas perimetrales remarcadas, se percibe cada pieza individualmente en la instalación.

## Material

Material: Tableros de melamina con base MDF marrón o MDF negro en masa  
Espesor: 16mm  
Disponibles tableros estándar o ignífugos (M1 · B-s2,d0)

## Diseños y texturas

Ver pág. 26 diseños y texturas · **melaminas** ·

## Fijación invisible

Encaje de las piezas machihembrado, sencillo, rápido e imperceptible.

## DECOR 318 x LINES

Los modelos DECOR 318 tienen las mismas dimensiones de los paneles LINES y pueden ser un buen elemento a combinar en el diseño de paredes, según los requerimientos acústicos y necesidades de usos de cada superficie.



## Propuesta de distintas instalaciones en pared

Los modelos DECOR son una solución versátil en sí misma y el complemento perfecto para los paneles LINES y DOTS. Es posible e interesante alternar paneles acústicos y decorativos DECOR manteniendo un diseño y textura de todos los paneles uniformes en toda la instalación.

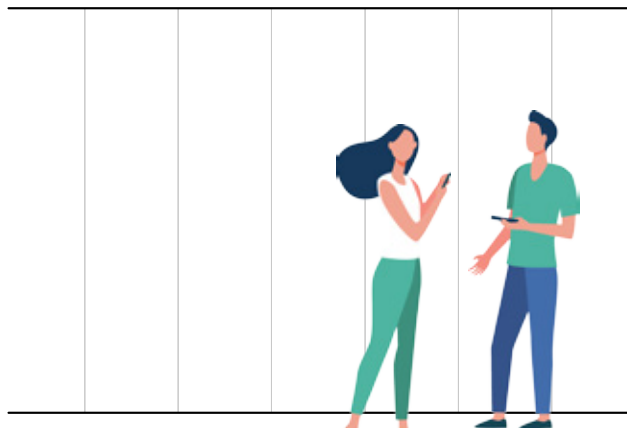

### Instalación vertical

Continuidad total sin ninguna junta visible a lo largo de la instalación. Altura máx. 2.770mm.

### Instalación mix vertical

Combinación DECOR 318 BOLD - DECOR 640 BOLD. Altura máx. 2.770mm.

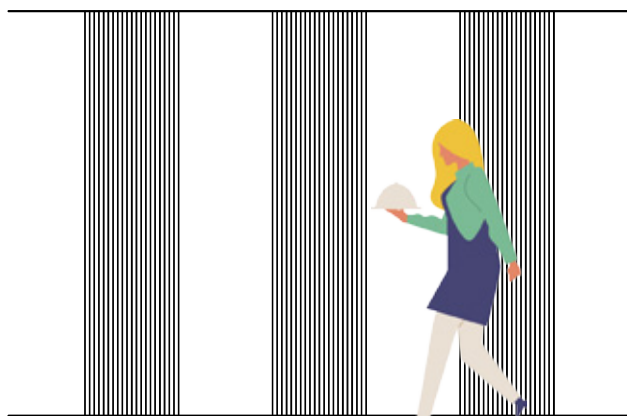

### Instalación mix vertical

Combinación DECOR 318 BOLD - LINES'10. Altura máx. 2.770mm.

### Instalación mix horizontal

Combinación DECOR 640 BOLD - DOTS SIMPLE BOLD. Altura ilimitada.



**Todos los paneles Metrowall para instalación en paredes tienen un mismo sistema de encaje y pueden combinarse entre ellos.**

# Modelos DECOR Wood Premium

· aplicación paredes ·

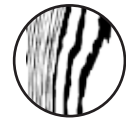

Los modelos DECOR Wood Premium son **paneles DECORATIVOS**.

Los paneles Wood Premium se realizan con tableros aplacados con chapa de madera natural.

La chapa se trata superficialmente con un sistema de cepillado que resalta la textura y vetas naturales de la madera de forma notablemente sensible a la vista y al tacto y se protege con una capa de aceite.

El resultado es un producto diferenciador de alta calidad.

## WOOD PREMIUM 600

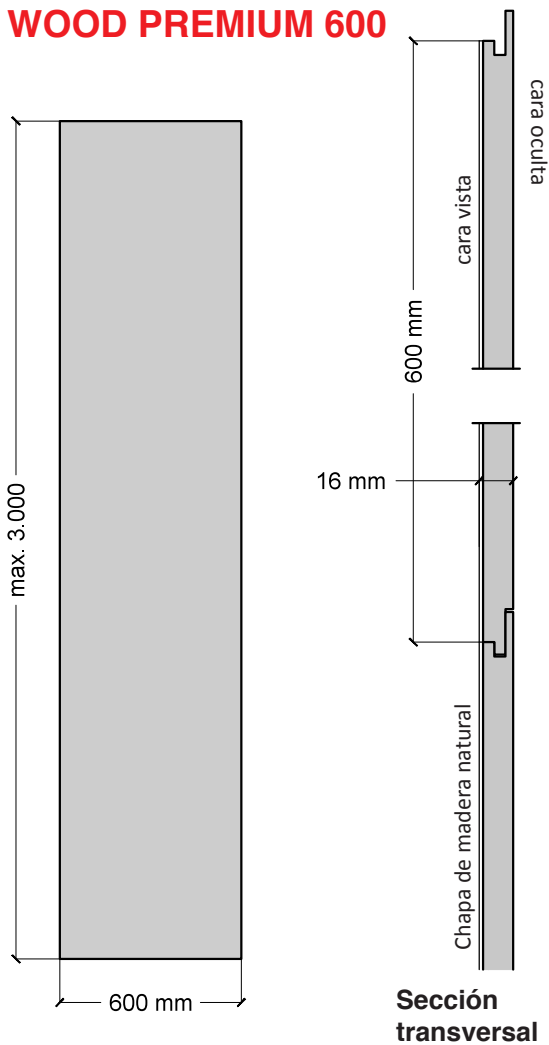

### Instalación vertical

Continuidad total sin ninguna junta visible a lo largo de la instalación. Altura máx. 3.000mm.

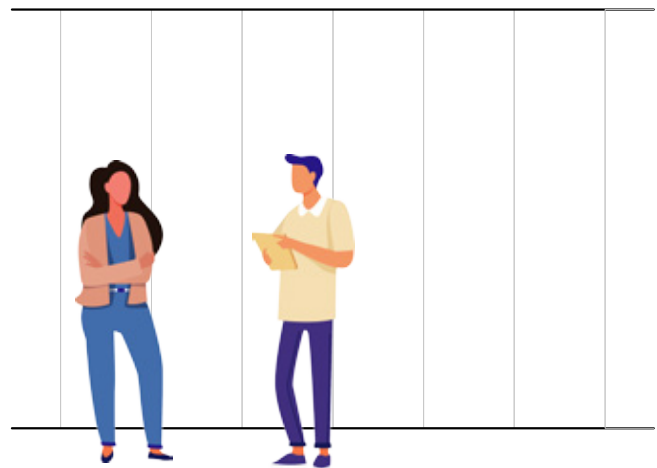

### Instalación horizontal

Paneles alineados sin ninguna junta visible a lo largo de la instalación. Altura ilimitada.



### Fijación invisible

Encaje de las piezas machihembrado, sencillo, rápido e imperceptible.

### Material

Material: Tableros aplacados con chapa de madera natural sobre MDF marrón

Espesor: 16mm

Disponibles tableros estándar o ignífugos (M1 · B-s2,d0)

### Diseños y texturas

Ver pág. 38 diseños y texturas · wood premium ·





**Lycée Vallon - Toulouse, France**

**Metrowall LINES'15**

## Metrowall se instala de forma fácil, rápida y limpia.

· Los paneles Metrowall se instalan sobre una subestructura de rastreles de madera estándar anclados a la pared. Los rastreles permiten corregir los defectos de planeidad de la pared y asegurar el buen resultado de la instalación.

· Los paneles se fijan a los rastreles con tornillos de cabeza plana y se encajan entre ellos encajando sus perfiles machihembrados, de manera que queda todo el conjunto bien encajado y sólido.

### IMPORTANTE Estabilizar el material

Se recomienda dejar el material 72h antes de la instalación en el lugar de la obra para que se adapte a las condiciones de temperatura y humedad y evitar así dilataciones posteriores no deseadas.

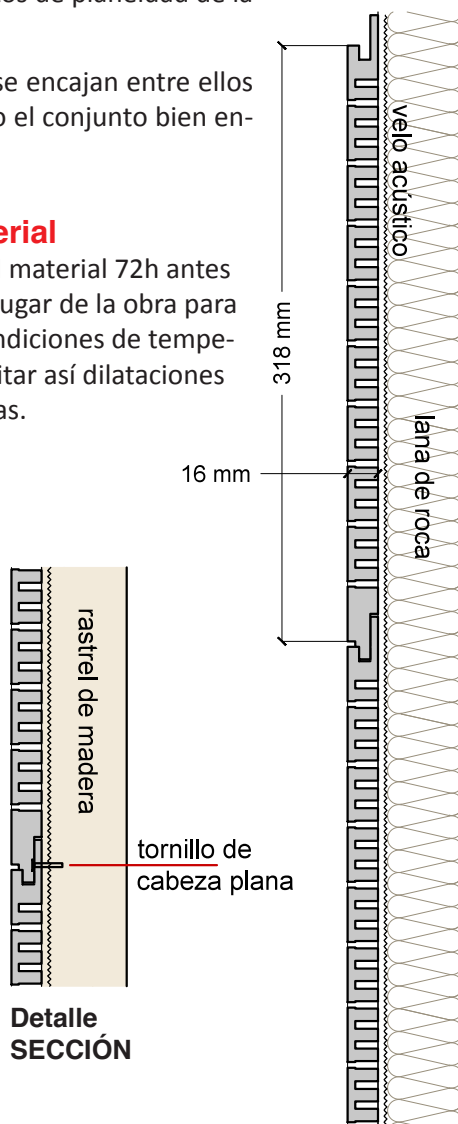
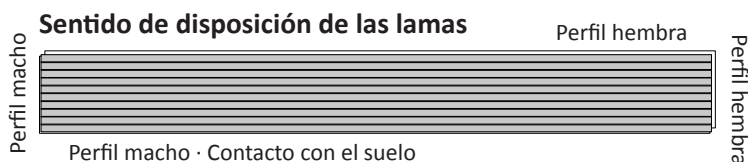
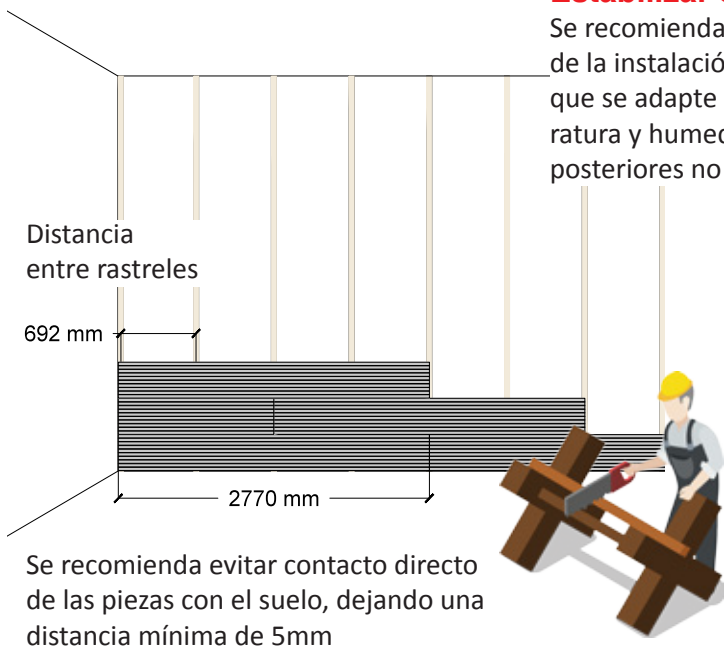

## Especificaciones acústicas



### Velo acústico

Los paneles Metrowall en Versión ACÚSTICA llevan incorporado un velo acústico en la cara oculta de las piezas. Este velo actúa como absorbente acústico y además permite ocultar la subestructura de la instalación y la posible lana de roca instalada.

### Lana de roca

Se recomienda instalar lana de roca (espesor 40mm) entre los paneles Metrowall y la pared para asegurar la buena respuesta acústica de la instalación. La lana de roca tiene una estructura porosa y elástica y disipa la energía de las ondas sonoras que entran en contacto con ella (ruidos de reverberación, impacto o aéreos), de manera que ayuda a reducir el nivel sonoro del espacio.

La lana de roca es además un aislante acústico y térmico natural.

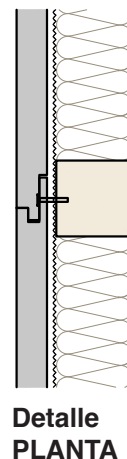

# Detalles de instalación

· aplicación paredes ·

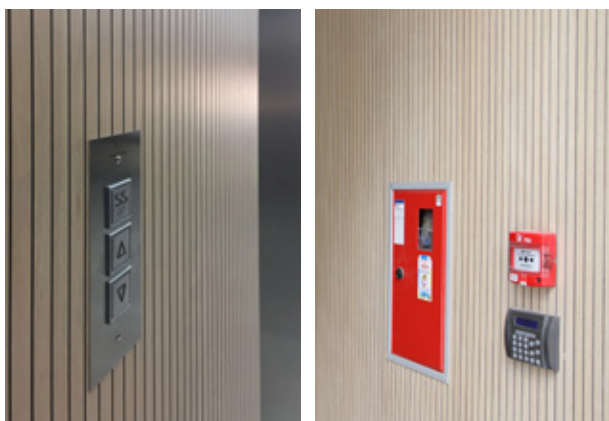

## Integración de instalaciones

Metrowall permite ocultar instalaciones e integrar en superficie los comandos necesarios para su uso.

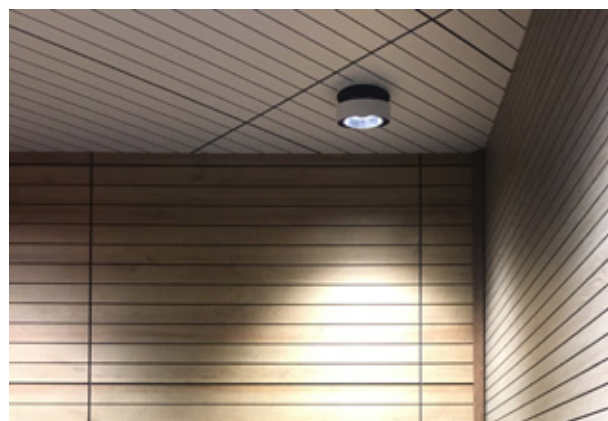

## Integración de iluminación

Posibilidad de integrar elementos de iluminación diversos en paredes y techos.



## Modelo LINES'10 BOLD

Detalle de instalación mural horizontal de modelo \*BOLD. Juntas vistas, remarcadas intencionadamente.

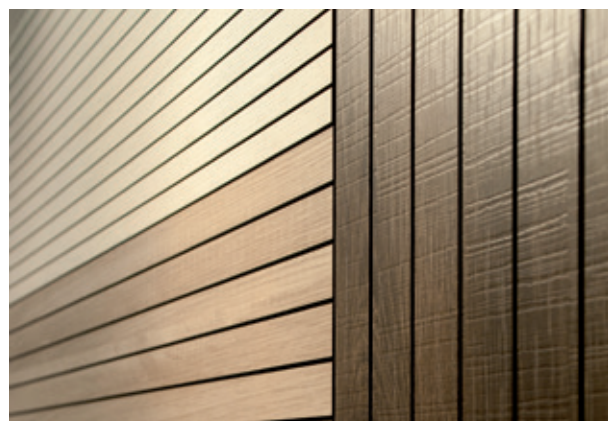

## Instalación vertical-horizontal

Detalle de encuentro entre paneles en vertical y horizontal.  
Continuidad perfecta.



## Esquina a inglete

Encuentro entre paneles en paredes perpendiculares. Ajuste realizado in situ.

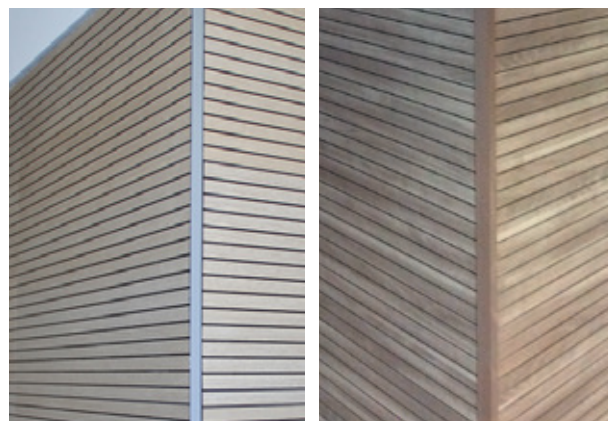

## Esquina con perfil metálico

Detalle de diferentes perfiles para proteger y acabar los encuentros en esquinas.



**Lycée Vallon - Toulouse, France**

**Metrowall LINES'15**

modelos · **aplicación techos** ·

# Modelos LINES

• aplicación techos •



Los modelos LINES están disponibles en 2 versiones:

**Versión ACÚSTICA** Paneles ranurados absorbentes acústicos que ayudan a la reducción del ruido ambiente y la reverberación.

**Versión DECORATIVA** Paneles decorativos ranurados.

## LINES '9

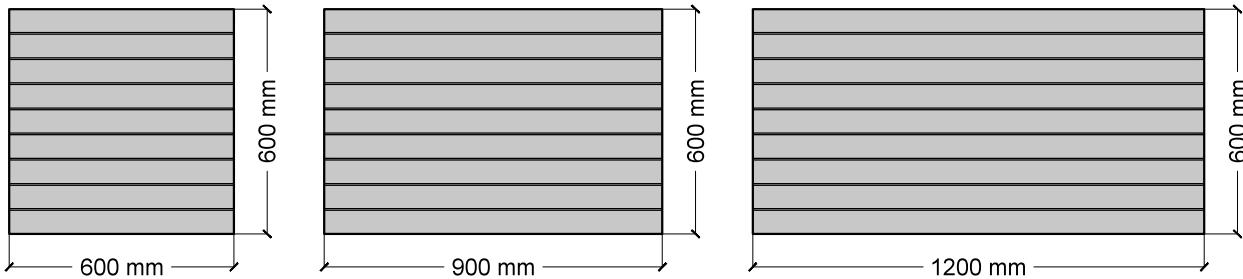

## LINES '19

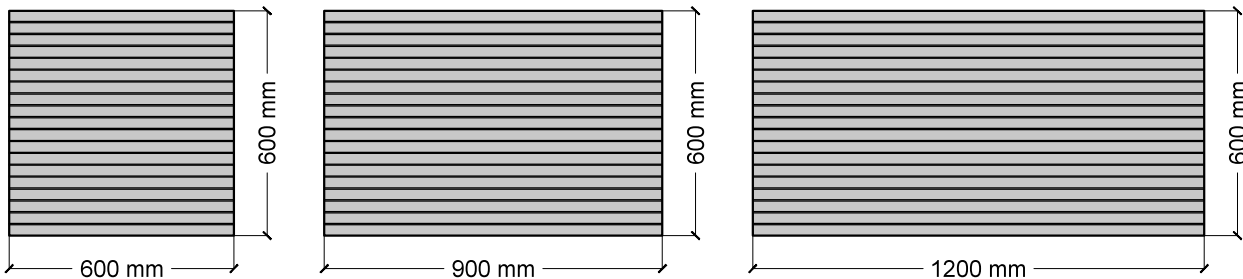

**Fijación estandarizada.** Los formatos de los paneles 600x600 / 900x600 / 1.200x600 se adaptan perfectamente a las perfilerías de instalación más estandarizadas del mercado.

## LINES '5 - '10 - '12 - '15 Adaptación de modelos de paredes a techos

Existe la posibilidad de adaptar los modelos LINES de paredes como revestimientos de techos, con mismo formato de panel 2.770 x 318mm. Esta opción permite cubrir grandes superficies sin junta visible.

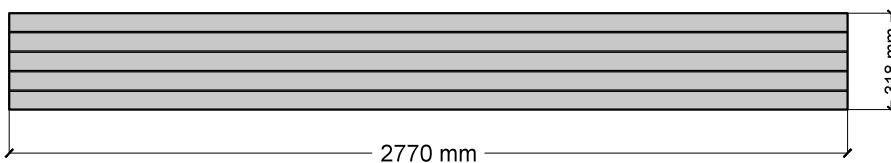

### Fijación especial

Dadas las dimensiones y peso de las lamas, esta opción requiere de una instalación y fijación de paneles más exigente. Consúltanos información detallada.

## Coefficiente de absorción

$\alpha$  entre 0,65 y 0,70 (según modelo específico)

## Material

Material: Tableros de melamina con base MDF negro en masa

Espesor: 16mm

Disponibles tableros estándar o ignífugos (M1 · B-s2,d0)

Velo acústico incorporado a los paneles versión ACÚSTICA

## Diseños y texturas

Ver pág. 26 diseños y texturas • melaminas •

## Continuidad pared - techo

Posibilidad de realizar instalaciones con el mismo revestimiento en paredes y techos.

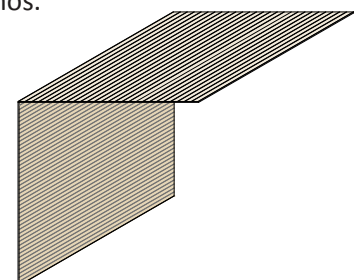





## LINES'9 900x600

Paneles con fijación invisible.

Tipo B: Perfil desmontable sobre T24



## DOTS SIMPLE 600x600

Paneles con fijación visible.

Tipo A: Perfil desmontable sobre T24

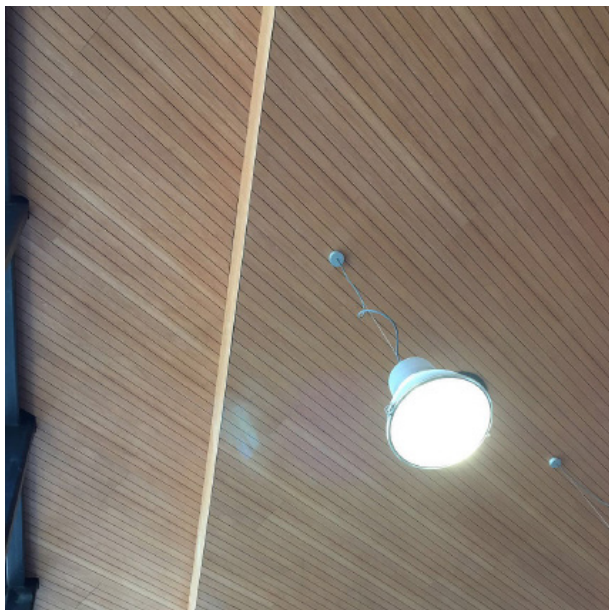

## LINES'5 2770x318

Adaptación de paneles murales a techo.

Continuidad pared - techo.

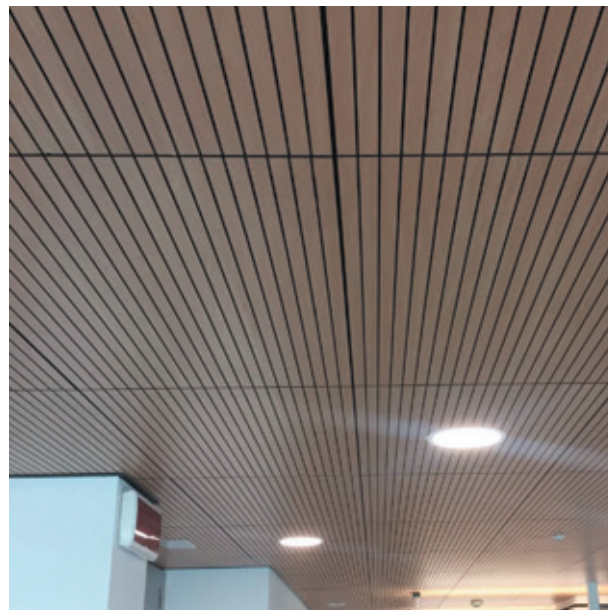

## LINES'19 900x600

Paneles con fijación invisible.

Tipo B: Perfil desmontable sobre T24

# Modelos DOTS

· aplicación techos ·



Los modelos DOTS son **paneles ACÚSTICOS y DECORATIVOS** a la vez.

Paneles perforados absorbentes acústicos que ayudan a la reducción del ruido ambiente y la reverberación y al mismo tiempo permiten ocultar instalaciones y ofrecen un acabado decorativo a los techos.

## DOTS SIMPLE

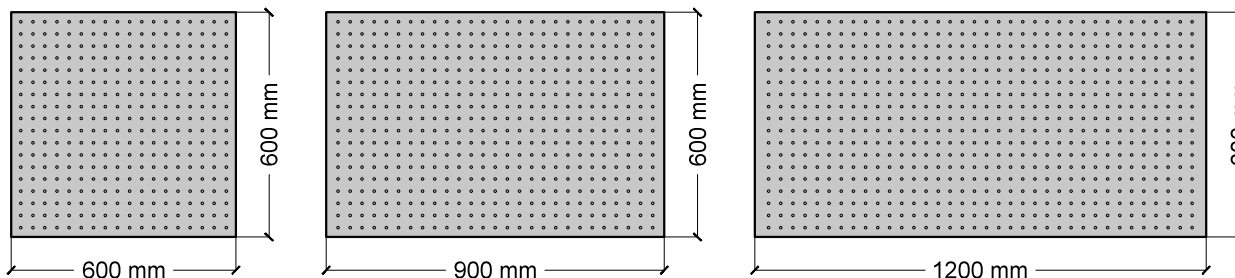

## DOTS ALTERNO

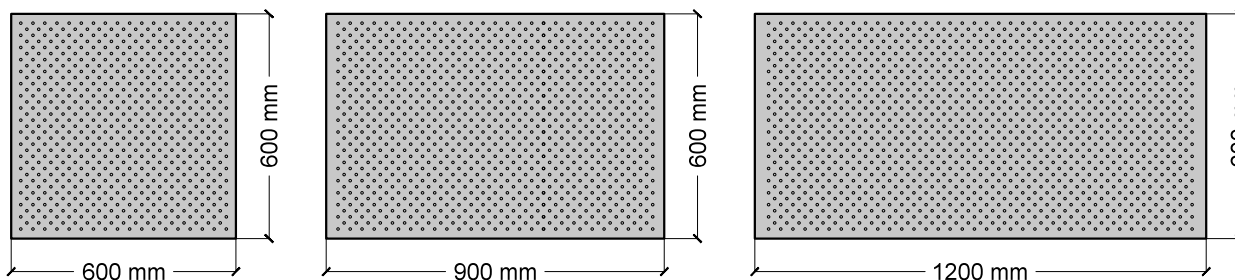

## Coefficiente de absorción

$\alpha$  entre 0,60 y 0,65 (según modelo específico)

## Material

Material: Tableros de melamina MDF marrón o MDF negro en masa

Espesor: 16mm

Disponibles tableros estándar o ignífugos (M1 · B-s2,d0)

Velo acústico incorporado a los paneles

## Fijación

### estandarizada

Los formatos de los paneles 600x600 / 900x600 / 1.200x600 se adaptan perfectamente a las perfilierías de instalación más estandarizadas del mercado.

## Diseños y texturas

Ver pág. 26 diseños y texturas · melaminas ·

## Metrowall se instala de forma fácil, rápida y limpia.

- Los paneles Metrowall se instalan con una estructura de perfiles metálicos estándar T15 o T24 y sus complementos estructurales.
- En las soluciones propuestas Tipo A y B siempre todas las piezas son desmontables de manera que el falso techo es 100% registrable.

### Fijación visible Tipo A

- Perfil T15 o T24 negro
- Todas las piezas son registrables

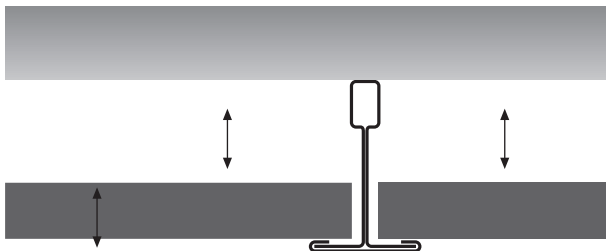

**Descripción**  
Estructura vista  
Cantos rectos en 4 lados

**Tipo de montaje**  
Montaje sobre T15 /  
T24 visto

### IMPORTANTE Estabilizar el material

Se recomienda dejar el material 72h antes de la instalación en el lugar de la obra para que se adapte a las condiciones de temperatura y humedad y evitar así dilataciones posteriores no deseadas.

### Ejemplo \*Paneles 900x600mm

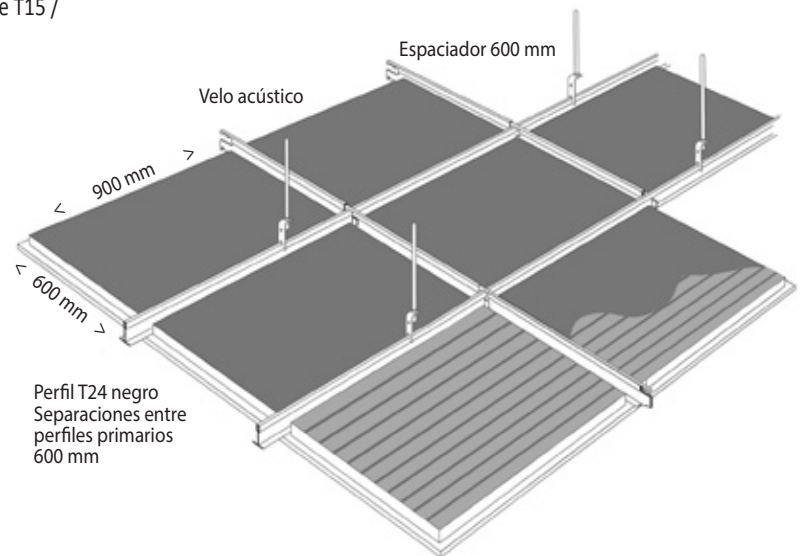

Perfil T24 negro  
Separaciones entre  
perfiles primarios  
600 mm

### Fijación invisible Tipo B

- Perfil T24 negro
- Todas las piezas son registrables
- Perímetro de las piezas mecanizado para dejar una junta perimetral vista de 6mm.

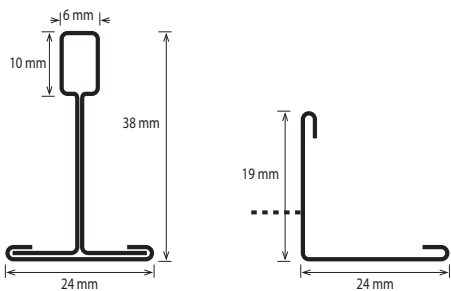

Perfil T 24 negro

Angular de Borde  
19 x 24 mm

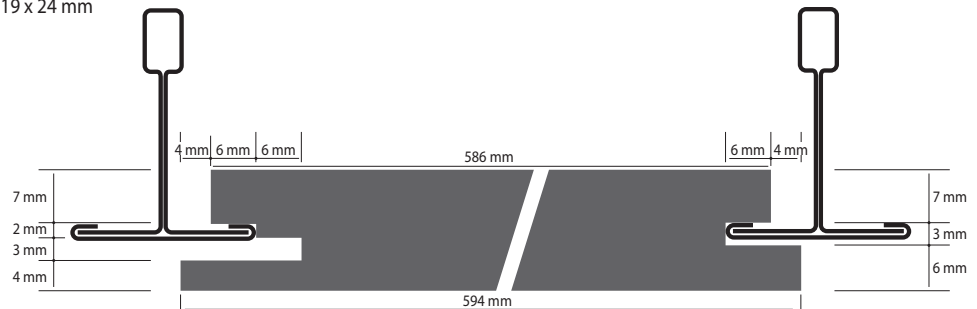
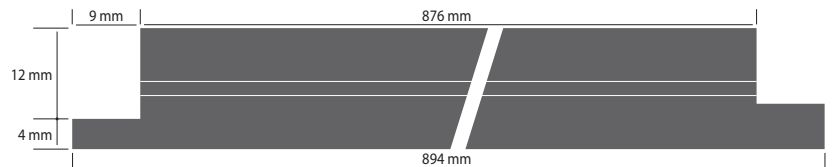
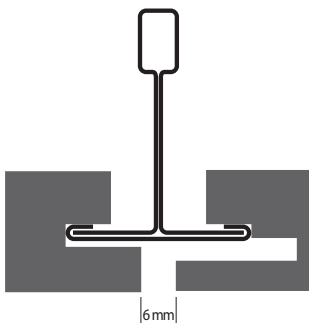

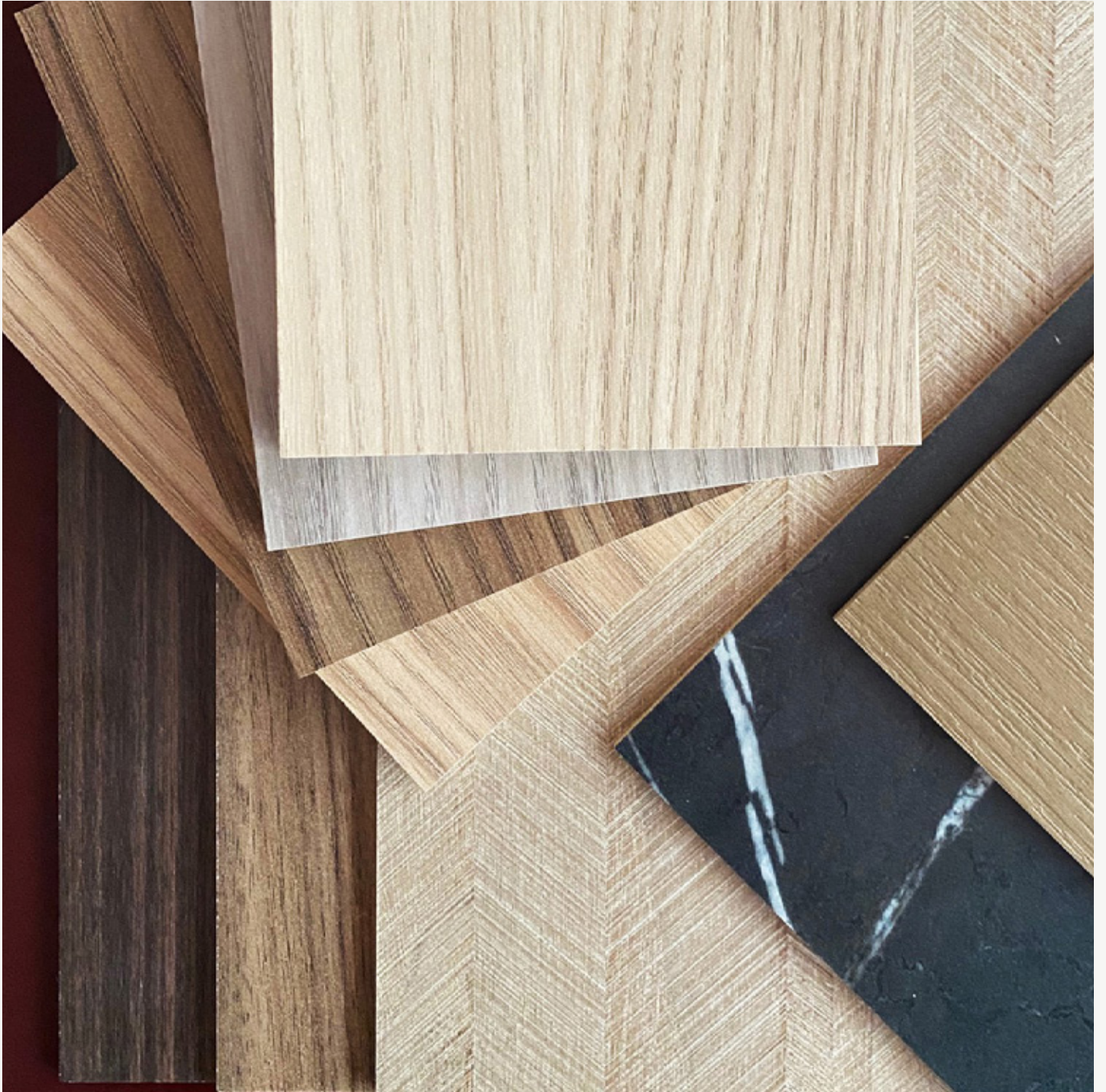

diseños y texturas  
· **melaminas** ·

## **características**

### **· melaminas ·**

- ✓ Gran colección de diseños y texturas combinables entre sí. Crea tu combinación preferida.
- ✓ Alta resistencia superficial al rayado, impacto y abrasión.
- ✓ Fácil limpieza y mantenimiento.
- ✓ Fácil manipulación, corte y ajuste en obra con herramientas habituales de carpintería.

# Diseños

· melaminas ·

Colección de diseños disponibles para todos los modelos Metrowall fabricados con tableros de melamina.



3127 Roble Turia



3218 Roble Ebro



3230 Giobao Ártico



3273 Nogal Vivaldi



3277 Fresno Atlántico



3311 Rustic Vesubio



3312 Rustic Kilimanjaro



3316 Roble Nilo



3319 Roble Bidasoa



3326 Rustic Stromboli



3380 Fresno Pacífico



3443 Cerezo Lorca

El tono de los diseños representados puede variar respecto al color real. Solicita tus muestras escribiéndonos a [info@metrowall.com](mailto:info@metrowall.com)



3471 Cerezo Baroja

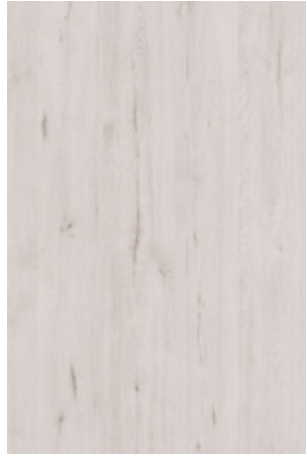

3584 Roble Danubio



3595 Haya Sorolla



3596 Haya Benlliure



3626 Wengue Teide



3642 Fresno Mystic

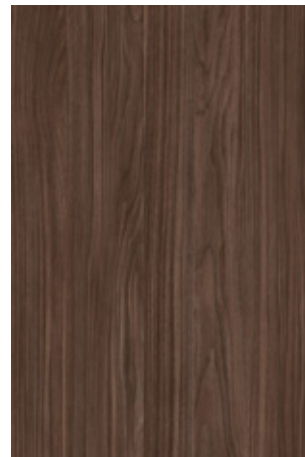

3643 Nogal Moondance



3660 Fresno Cascais



3661 Fresno Elva

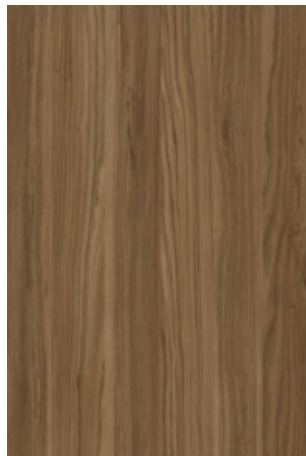

3662 Fresno Evora



3663 Fresno Sintra



3670 Roble Montblanc

El tono de los diseños representados puede variar respecto al color real. Solicita tus muestras escribiéndonos a [info@metrowall.com](mailto:info@metrowall.com)





3769 Roble Elia



3780 Nogal Dunkerque



3782 Roble Normandia



3803 Eucalipto Albufera

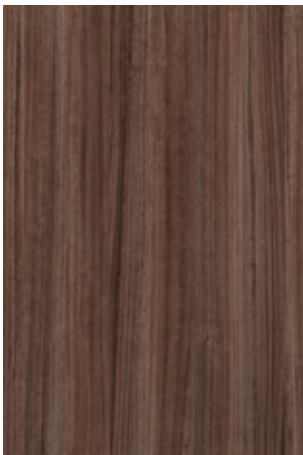

3804 Eucalipto Covadonga



3805 Maple Guadalest



3811 Roble Turkana



3817 Roble Casablanca



3821 Rustic Calderona



3822 Roble Guadarrama



3823 Roble Gredos



3913 Roble Malvarrosa

El tono de los diseños representados puede variar respecto al color real. Solicita tus muestras escribiéndonos a [info@metrowall.com](mailto:info@metrowall.com)



3916 Rustic Lucena



3917 Roble Xerea



3930 Nogal Alpino



3952 Roble Indian

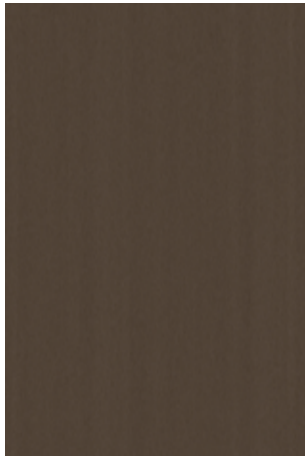

1090 Aurum



1093 Titanium

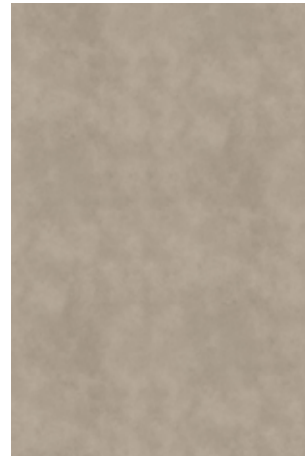

1284 Beton



1285 Pizarra Pirineos

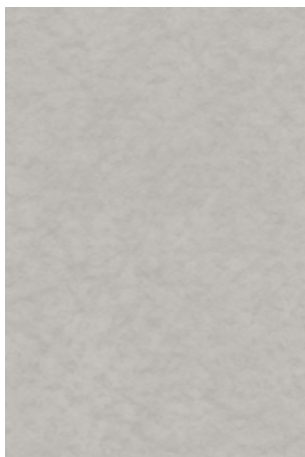

1829 Cuero



1830 Astato

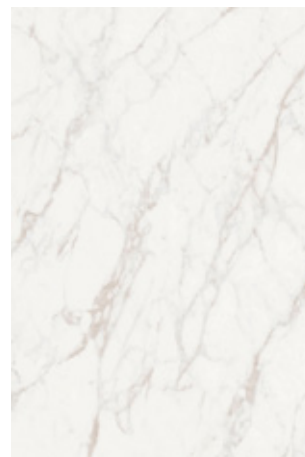

1832 Carrara



1836 Marquina

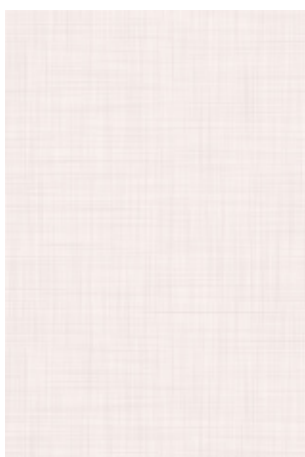

3173 Textil Venus



3196 Textil Saturno

El tono de los diseños representados puede variar respecto al color real. Solicita tus muestras escribiéndonos a [info@metrowall.com](mailto:info@metrowall.com)

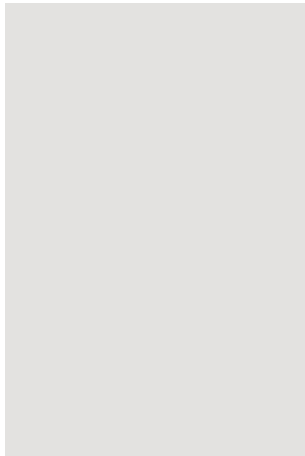

0001 Blanco 100

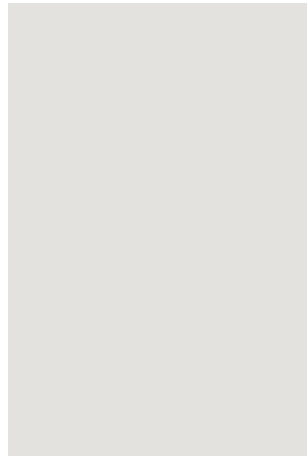

0002 Blanco A

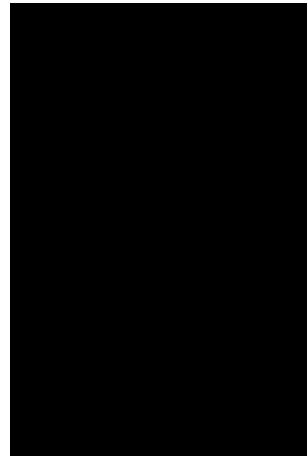

0010 Negro

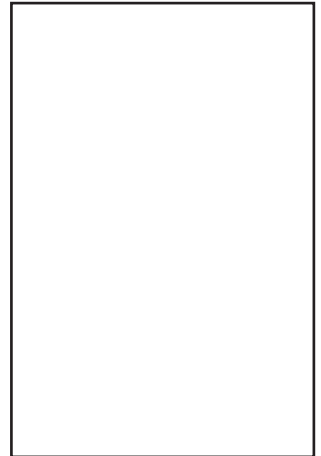

0021 Blanco I



1006 Plata



1049 Gris Cosmos

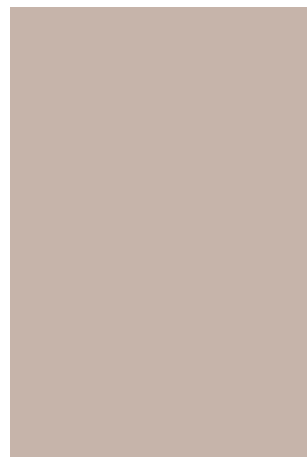

1144 Arena

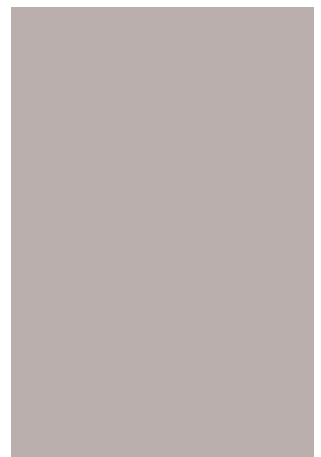

1303 Gris Perla

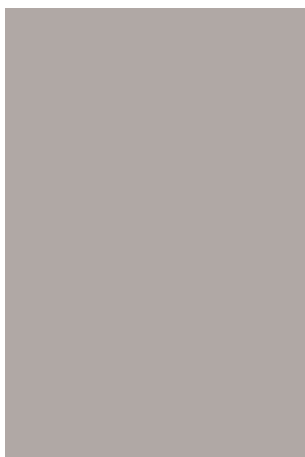

1334 Gris Coral

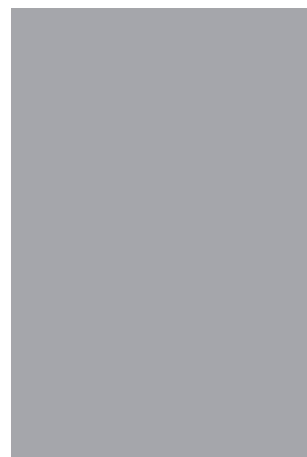

1510 Gris Buro



1514 Gris Lluvia



1521 Antracita

El tono de los diseños representados puede variar respecto al color real. Solicita tus muestras escribiéndonos a [info@metrowall.com](mailto:info@metrowall.com)

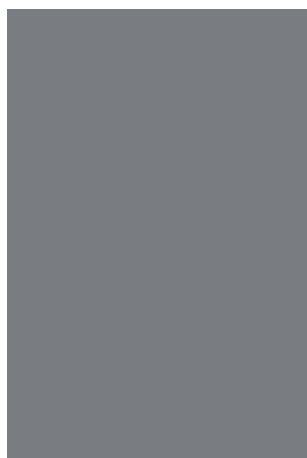

1560 Gris Invierno

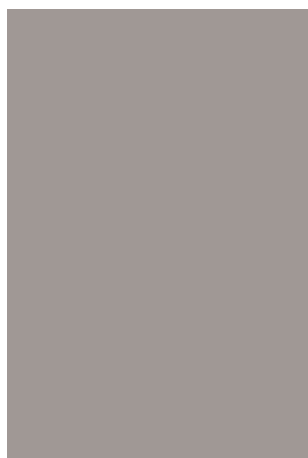

1633 Gris Otoño



1640 Gris Marea

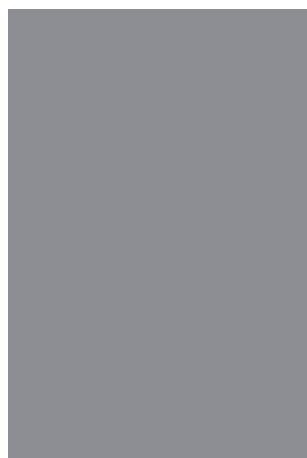

1673 Gris Nube

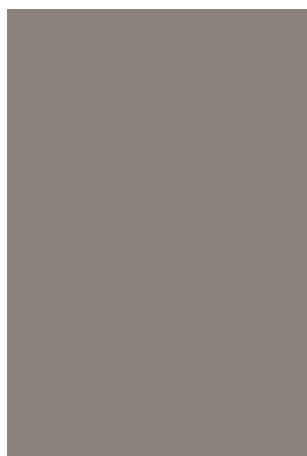

1678 Gris Avellana



1920 Gris Fume

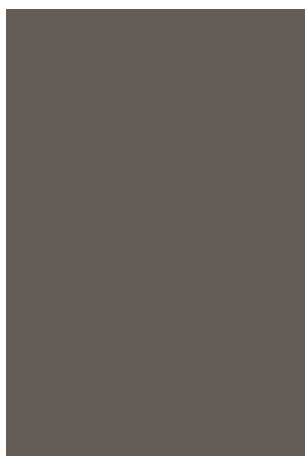

1072 Marron



1680 Verde Té

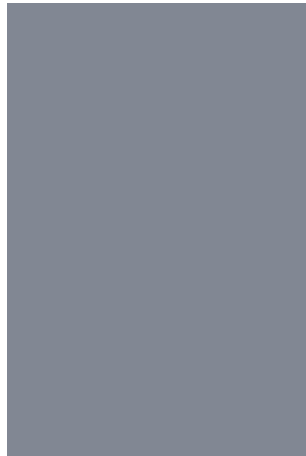

1681 Azul Soho



1682 Azul Manhattan

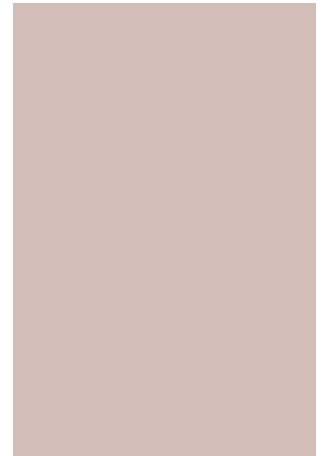

1679 Maquillaje



1684 Faldespato

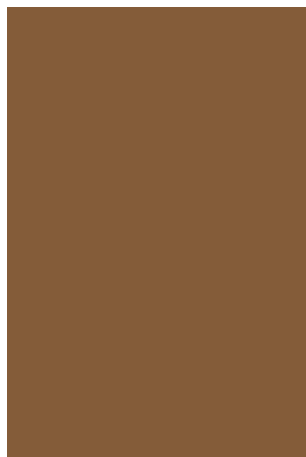

1683 Caramelo



1146 Cabernet



1110 Azul Eléctrico

# Texturas

· melaminas ·

Colección de texturas disponibles para todos los modelos Metrowall fabricados con tableros de melamina.



V

Cera



RN

Rain



NT

Nature

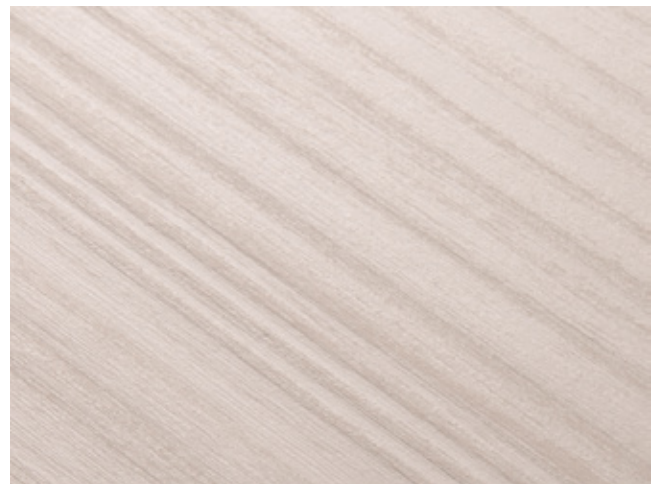

SN

Snow

**Las melaminas ofrecen la posibilidad de combinar todos los diseños con todas las texturas.**

**Elige tu combinación preferida.**





diseños y texturas  
· **wood premium** ·

## **características**

· wood premium ·

- ✓ Calidez y textura de la madera natural.
- ✓ Acabado superficial con aceite, preservando un aspecto y tono natural y siendo una solución totalmente sostenible.
- ✓ Superficie reparable, la chapa de madera permite ser reparada y eliminar marcas accidentales no deseadas.
- ✓ Fácil manipulación, corte y ajuste en obra con herramientas habituales de carpintería.

# Diseños y Texturas

· wood premium ·

Los productos Wood Premium se realizan con tableros aplacados con chapa de madera natural.

La chapa de madera se trata superficialmente con un sistema de cepillado que resalta la textura y vetas naturales de la madera de forma notablemente sensible a la vista y al tacto y se protege con una capa de aceite. El aceite le otorga un acabado final muy natural y a la vez sostenible, huyendo de soluciones químicas. En caso de que sea necesario, ofrecemos la posibilidad de acabar el producto con barniz ignífugo.

El resultado es un producto diferenciador de alta calidad.

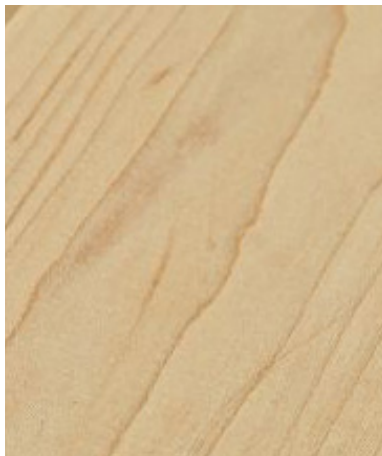

SB

Arce



SB

Fresno



SB

Haya

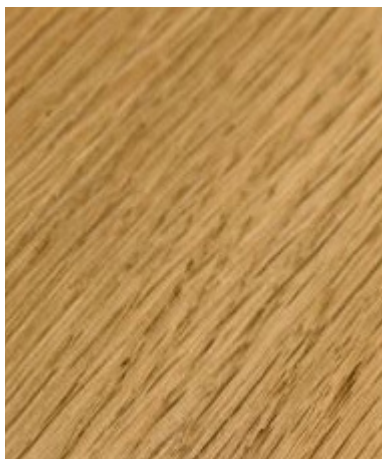

SB

Roble



SB

Nogal



&

Elige una  
madera

**Presentamos una selección de maderas**

**Te ofrecemos la posibilidad de desarrollar nuestros paneles con el tipo de chapa de madera que desees.**

El tono de los diseños representados puede variar respecto al color real. Solicita tus muestras escribiéndonos a [info@metrowall.com](mailto:info@metrowall.com)



**Elementos deco-  
rativos instalados  
sobre Metrowall**

**Hospital Sant Joan de Déu  
Barcelona, Spain**

**Metrowall DECOR + LINES**

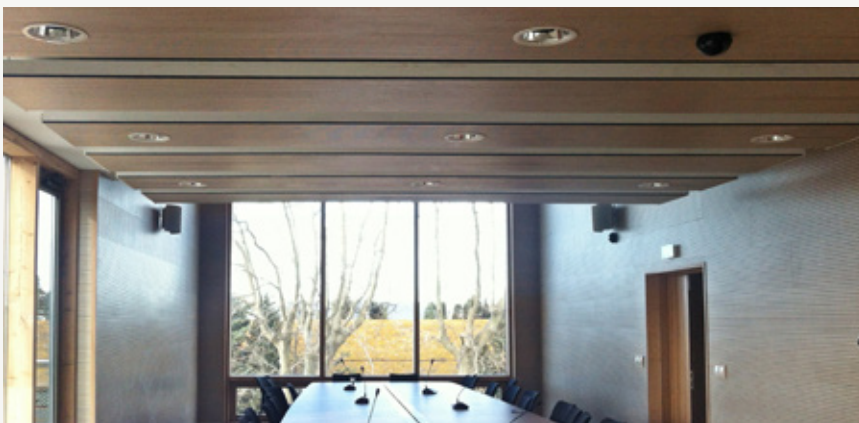

**Édifice SMED 13 - Miramas, France**

**Metrowall LINES'15 mur et plafond**

## Contáctanos

No dudes en contactarnos y exponernos tu proyecto. Encontraremos las soluciones óptimas para obtener los mejores resultados.

**info@metrowall.com - www.metrowall.com**



*“Feels wood, Sounds good”*

Metrowall es una marca registrada propiedad de Insporex Proyectos SL.

Está totalmente prohibida la reproducción total o parcial de este catálogo sin la autorización expresa de Insporex Proyectos SL.

Copyright © 2021 metrowall® architectural products for harmonic spaces | All Rights Reserved



**Cité Universitaire Claude Delorme  
Marseille, France**

**Metrowall LINES'10**

**metrowall**<sup>®</sup>  
architectural products for harmonic spaces

**[www.metrowall.com](http://www.metrowall.com)**

**Metrowall Central Offices**

C/Roger de Llúria, 93, 5º 3ª  
Barcelona, Spain